

Kensington®

MicroSaver®

Ultrabook™ Laptop Keyed Lock

INSTRUCTION GUIDE
GUIDE D'INSTRUCTIONS
BEDIENUNGSANLEITUNG
HANDLEIDING
MANUALE DI ISTRUZIONI
MANUAL DE INSTRUCCIONES

HASZNÁLATI ÚTMUTATÓ
PŘÍRUČKA S POKYNY
INSTRUKCJA OBSŁUGI
РУКОВОДСТВО ПОЛЬЗОВАТЕЛЯ
MANUAL DE INSTRUÇÕES

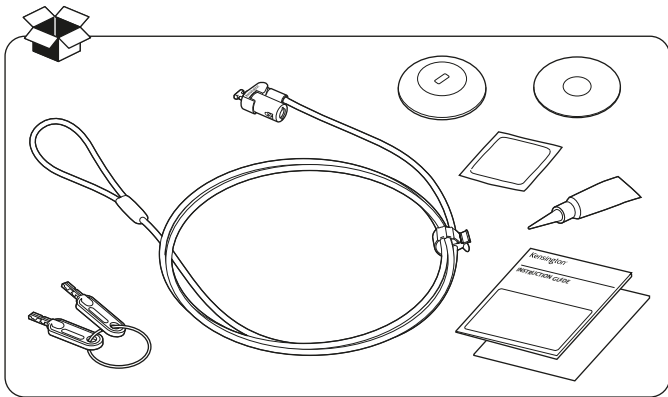

Register Now!
Enregistrer maintenant !
Jetzt registrieren!
Nu registreren
Registrar ahora
Registra adesso

Regisztráljon most!
Zaregistrujte se nyní!
Zarejestruj się!
Зарегистрироваться!
Registe-se agora!

register.kensington.com



**IMPORTANT! REGISTER YOUR KEY CODE! /
IMPORTANT! ENREGISTREZ VOTRE CODE CLÉ! /
WICHTIG! REGISTRIEREN SIE IHREN KEYCODE! /
BELANGRIJK! REGISTREER UW SLEUTELCODE! /
IMPORTANTE! EFFETTUARE LA REGISTRAZIONE DEL
CODICE DELLA CHIAVE /
IMPORTANTE: REGISTRE EL CÓDIGO DE LA LLAVE /
FONTOS! REGISZTRÁLJA A KULCSKÓDJÁT! /
DŮLEŽITÉ! REGISTRUJTE KÓD SVÉHO KLÍČE! /
WAŻNE! ZAREJESTRUJ KOD KLUCZYKA! /
ВАЖНО! ЗАРЕГИСТРИРУЙТЕ СВОЙ КОД КЛЮЧА! /
IMPORTANTE! FAÇA O REGISTO DO SEU CÓDIGO CHAVE!**

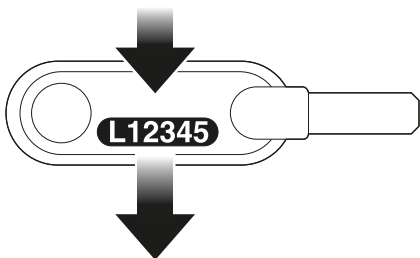

register.kensington.com

#

--	--	--	--	--	--

1

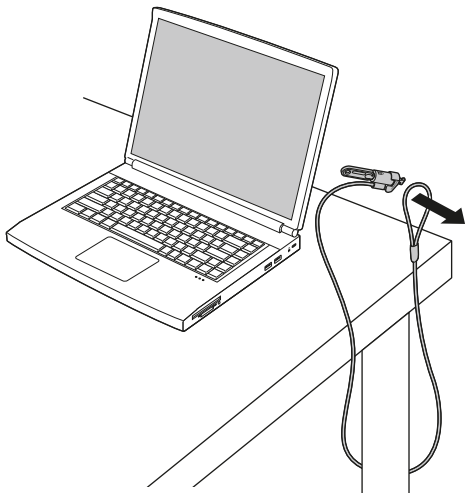

2

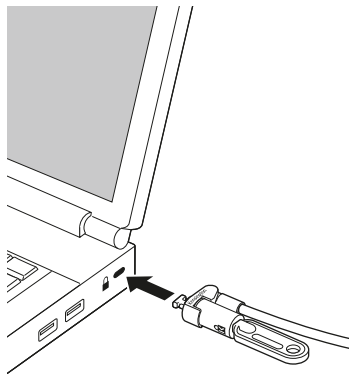

3

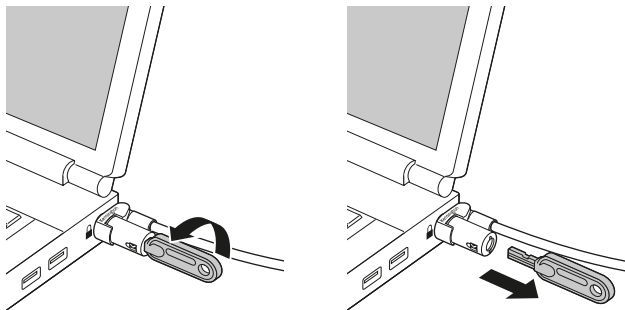

4

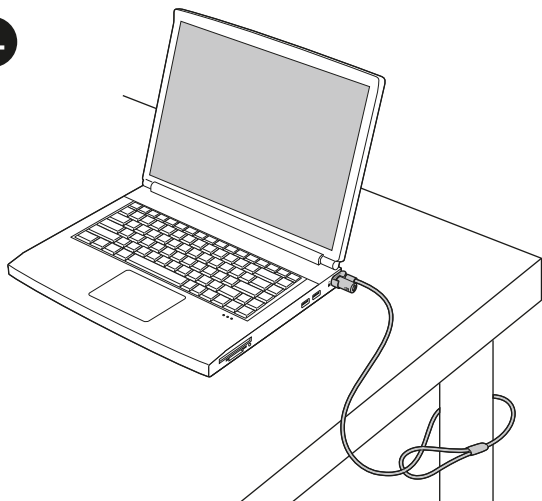

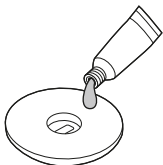
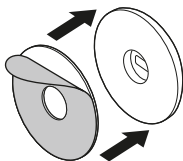
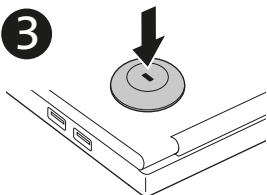
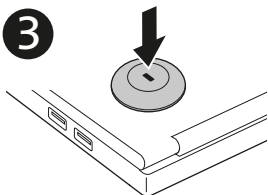
**A****1****B****1****2****2****3****3**

00:00:30

24:00:00



1

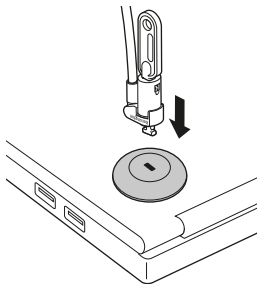

2

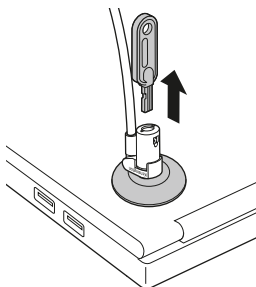
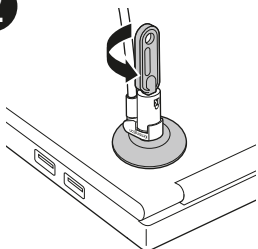

3

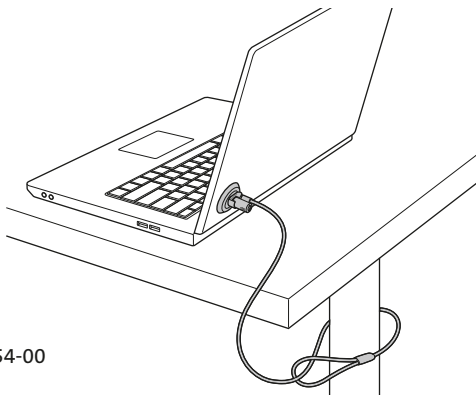

901-2654-00
KL

CAUTION:

Adhesive contains Cyanoacrylate Ester, which can instantly bond to skin. If skin contact occurs, flush with water. If it comes into contact with eyes or is ingested, seek medical attention immediately. Keep adhesive away from children.

ATTENTION :

L'adhésif contient de l'ester cyanoacrylate, qui colle rapidement la peau. En cas de contact avec la peau, nettoyez à grande eau. En cas de contact avec les yeux ou en cas d'ingestion, demandez l'avis d'un médecin. Tenez les adhésifs hors de la portée des enfants.

WARNUNG:

Der Klebstoff enthält Cyanacrylatester, der sich sofort mit der Haut verbinden kann. Kommt der Klebstoff mit Ihrer Haut in Kontakt, waschen Sie ihn mit Wasser ab. Kommt er mit Ihren Augen in Kontakt oder wird er verschluckt, suchen Sie sofort einen Arzt auf. Bewahren Sie den Klebstoff außerhalb der Reichweite von Kindern auf.

VOORZICHTIG!

Kleefmiddel bevat cyano-acrylaatester dat zich ogenblikkelijk aan de huid kan hechten. Bij contact met de huid rijkelijk spoelen met water. Bij contact met de ogen of bij inwendig gebruik onmiddellijk medische hulp inschakelen. Houd het kleefmiddel uit de buurt van kinderen.

ATTENZIONE:

L'adesivo contiene estere dell'acido cianoacrilico, che può aderire alla pelle in pochi istanti. In caso di contatto, sciacquare abbondantemente la parte interessata. Se il prodotto entra a contatto con gli occhi oppure viene ingerito, consultare immediatamente un medico. Tenere fuori dalla portata dei bambini.

ADVERTENCIA:

El adhesivo contiene éster cianoacrílico y puede adherirse a la piel de forma instantánea. Lave la piel con agua si entra en contacto con el adhesivo. Busque atención médica inmediatamente si el adhesivo entra en contacto con los ojos o si lo ingiere. Mantenga el adhesivo fuera del alcance de los niños.

VIGYÁZAT:

A ragasztó cianoakrilát-észtert tartalmaz, amely azonnal a bőrhöz ragadhat. Bőrrel való érintkezés esetén vízzel öblítse. Ha szemmel érintkezik, vagy lenyelés esetén azonnal forduljon orvoshoz. A ragasztót tartsa távol gyermekektől.

UPOZORNĚNÍ

Lepidlo obsahuje ester kyanoakrylátu, který se může okamžitě přilepit k pokožce. Pokud dojde ke styku s pokožkou, opláchněte postižené místo vodou. Pokud dojde ke styku s očima či k požití, okamžitě vyhledejte lékařskou pomoc. Udržujte lepidlo mimo dosah dětí.

WAŻNE:

Klej zawiera ester cyjanoakrylu, który może natychmiast związać się ze skórą. W przypadku kontaktu ze skórą przemyj miejsce wodą. W przypadku kontaktu z oczami lub połknięcia należy natychmiast skontaktować się z lekarzem. Należy przechowywać klej w miejscach niedostępnych dla dzieci.

ВНИМАНИЕ!

Клей содержит сложный эфир цианакриловой кислоты, имеющий свойство мгновенного прилипания к коже. При попадании на кожу пораженный участок должен быть промыт большим количеством воды. При попадании вовнутрь или в глаза следует немедленно обратиться за медицинской помощью. Рекомендуем хранить клей в недоступном для детей месте.

ATENÇÃO:

A fita adesiva contém Éster de Cianocrilato, que se pode colar instantaneamente à pele. Se ocorrer contacto com a pele, lave com água. Se entrar em contacto com os olhos ou for ingerida, consulte de imediato o seu médico. Mantenha a fita adesiva fora do alcance das crianças.

Kensington and the ACCO name and design are registered trademarks of ACCO Brands. The Kensington Promise is a service mark of ACCO Brands. Microsaver is a registered trademark of Acco Brands. Ultrabook is a trademark of Intel Corporation in the U.S. and/or other countries. All other registered and unregistered trademarks are the property of their respective owners. Covered by one or more of US Pat. No's 8,001,812; 7,997,106; 6,081,974; 6,317,936; 7,415,852.

©2012 Kensington Computer Products Group, a division of ACCO Brands. Any unauthorized copying, duplicating, or other reproduction of the contents hereof is prohibited without written consent from Kensington Computer Products Group. All rights reserved. 08/12



**Kensington Computer
Products Group**
A Division of ACCO Brands
333 Twin Dolphin Drive,
6th Floor
Redwood Shores, CA 94065

ACCO Brands Europe
Oxford House
Oxford Road
Aylesbury
Bucks, HP21 8SZ
United Kingdom

ACCO Brands Canada
5 Precidio Court
Brampton
Ontario, L6S 6B7
Canada

ACCO Australia
Level 2, 8 Lord St
Botany NSW 2019
Australia

ACCO MEXICANA, S.A. DE C.V.
Avenida Circuito de la Industria
Norte # 6
Parque Industrial Lerma,
Lerma, 52000 Estado de Mexico
MEXICO

Acco Brands Chile S.A.,
Avda. San Josemaría
Escrivá de Balaguer Nº5773
Vitacura, C.P. 7640870
Santiago, Chile

**Tilibra Produtos de
Papeleria Ltda.**
Rua Aimorés, 6-9
Bauru, CEP 17013-900
São Paulo, Brasil

Designed in California, U.S.A.
by Kensington

Made in China
Patents Pending

www.kensington.com